

指南

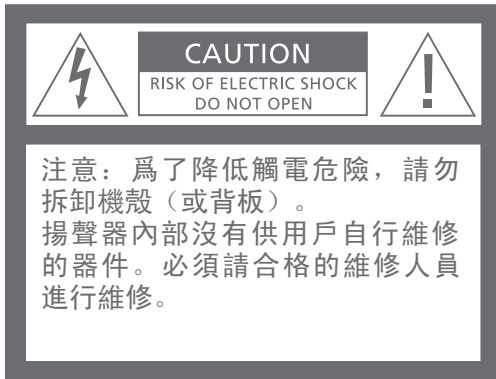

警告： 為防止火災或觸電，請勿讓本電器淋雨或受潮。請勿將液體滴濺在本設備上，并確保本設備上未放置任何裝有液體的物品，例如花瓶。

若要將本設備與交流電源完全斷開，請將電源線從交流電源插座上拔出。



此符號表示該設備內含有危險電壓，可能造成觸電事故。



此符號表示本設備附帶的資料中含有重要的操作和維護說明。

僅適用於美國市場！

注意：該設備經檢測符合聯邦通訊委員會規則第15節對 B 級數位設備的限制要求。這些限制規定旨在合理預防家居使用產生的有害干擾。

該款設備將產生、利用并輻射射頻能量，若不按使用說明安裝和使用，可能干擾無線電通訊。但是，并不保證在特定使用情形下不產生干擾。若經開、關該款設備檢測出其確實對無線電或電視接收產生有害干擾，則用戶可嘗試以下任意一項或多項措施來排除干擾：

- 調節接收天線的方向或位置。
- 增加該設備與接收器之間的距離。
- 將該設備與接收器分別連接到屬於不同電路的電源插座。
- 諮詢經銷商或有經驗的無線電/電視技術人員。

僅適用於加拿大市場！

該 B 級數位設備符合“加拿大致擾設備條例”的所有規定。

機身與底座

當揚聲器平放于臺面時，

爲了保護臺面和機身不被劃傷，我們建議您先把包裝泡沫鋪在臺面上。

組裝 BeoLab 6000 需用到下列組件，它們均隨揚聲器一同提供：

- 1 把內六角扳手
- 3 顆螺釘（每個揚聲器）

將底板鉤在揚聲器機身底部的兩個導銷上（小心不要讓底板跌落！）。

插入三顆螺釘，并用內六角扳手擰緊。

擺放

BeoLab 6000 僅占用極少的地面空間。實際上，它可以擺放在任何位置，以方便您的室內布局以及自己喜歡的聆聽位置。

但是，在規劃它們的擺放位置時，請您記住一點：系統中的所有揚聲器都需要連接到電源插座，而且根據設計，它們在任何時候都應處於接通的狀態！

根據設計，BeoLab 6000 僅適用於乾燥環境！

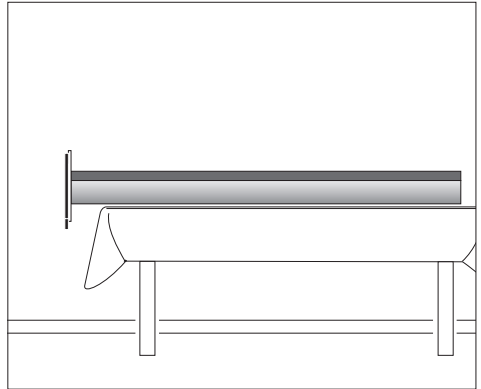

一旦您或您的 Bang & Olufsen 經銷商組裝好揚聲器，便可將它們連接到您的音頻/視頻系統和電源。

接口面板位于 BeoLab 6000 的底部。請參考這幾頁的插圖，以及印在底板上的圖解。

連接到 Bang & Olufsen 產品

用產品自帶的8針 Power Link 纜將 BeoLab 6000 連接到 BeoMaster/BeoVision。將一端插入 BeoLab 6000 接口面板上的 Power Link 接口，另一端插入 BeoMaster/BeoVision 上的兩個 Power Link 接口（請參考 BeoMaster/BeoVision 的設置指南）。

當揚聲器連接到 BeoMaster/BeoVision 以後，您必須把標有 L • R • LINE 的開關設置為 L 或 R：

L 對應左側揚聲器

R 對應右側揚聲器

爲了避免兩個揚聲器的纜都連接到 BeoMaster/BeoVision，您可以如圖所示，用第二個 Power Link 接口構成信號環路。當然，若您願意，您也可以把兩個揚聲器分別連接到 BeoMaster/BeoVision 的 Power Link 接口。

您可以在系統上連接多對 BeoLab 6000 揚聲器（實際上可連接10對）。只要用 Power Link 纜把揚聲器互相連接起來就行了。但是請記住，一定要把 L • R • LINE 開關撥到正確的位置，分別對應左側和右側揚聲器

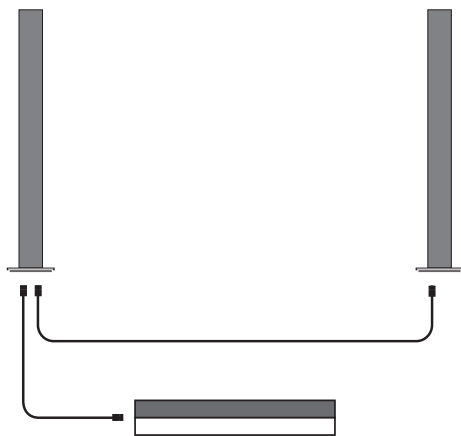
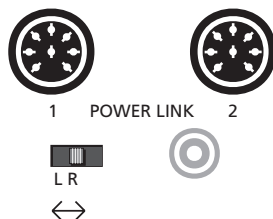
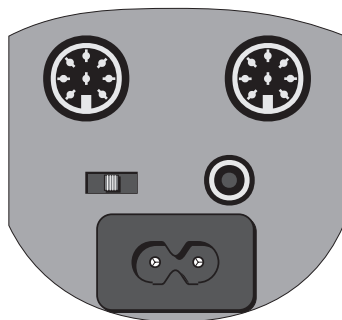

連接到非 Bang & Olufsen 的產品

若要把 BeoLab 6000 連接到非 Bang & Olufsen 的產品（例如：使用纜纜，零件號：6270595），則不能使用 Power Link 接口，而應使用標有 LINE 的 phono 接口。

當 BeoLab 6000 連接到非 Bang & Olufsen 的產品後，必須如圖所示，把 L • R • LINE 開關設為 LINE。

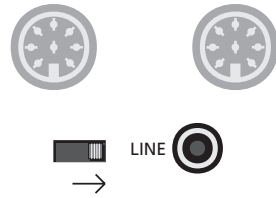

連接到電源

使用產品自帶的電源纜把 BeoLab 6000 連接到電源。

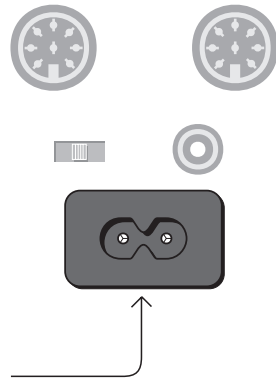

BeoLab 6000 的底板後部下方有一個纜纜導孔，請讓進出 BeoLab 6000 的纜纜穿過此導孔。

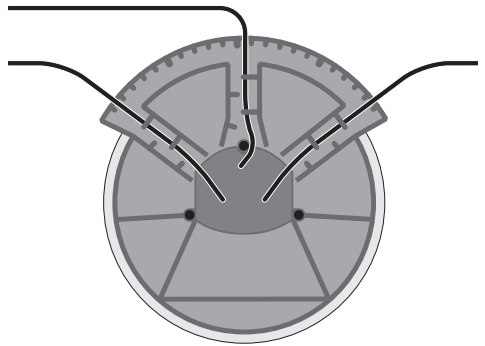

BeoLab 6000 正面蒙布的後方有一個小小的紅色指示燈，當揚聲器連接到電源後，該指示燈會立即亮起，表示揚聲器已進入待機狀態。

當您開啓 Bang & Olufsen 音頻系統（或視頻系統）時，BeoLab 6000 揚聲器會同時開啓。

待機指示燈這時會由紅色變爲綠色，表示揚聲器已經開啓。

當您關閉系統或設爲靜音時，紅色指示燈會立即亮起，表示揚聲器已經關閉。

若 BeoLab 6000 揚聲器透過 phono 接口（LINE）連接到非 Bang & Olufsen 系統，則在接收到系統信號時開啓。

揚聲器在信號消失幾分鐘後關閉。

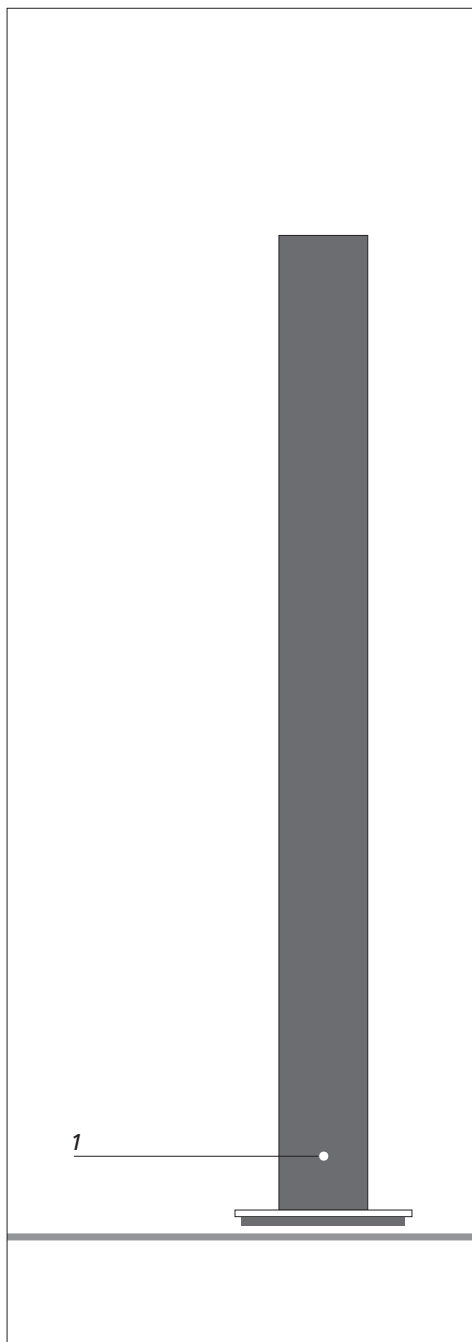

1. 揚聲器開啓時，待機指示燈由紅色變爲綠色

清潔 BeoLab 6000 揚聲器時，請將一塊軟布浸入含有幾滴溫和清潔劑（如洗碗液）的溫水中，然後擰幹水分，用它來擦拭。

注意！不得用酒精或其它溶劑來清潔 BeoLab 6000 揚聲器。



本產品符合 EEU 指令 89/336 和 73/23 的規定。

